



**ITALIË EN  
ANDERE LANDEN  
SILCA S.p.A.**  
Via Podgora, 20 (Z.I.)  
31029 VITTORIO VENETO (TV)  
Tel. +39 0438 9136  
Fax +39 0438 913800  
E-mail: [silca@silca.it](mailto:silca@silca.it)  
[www.silca.biz](http://www.silca.biz) - [www.silca.it](http://www.silca.it)

**DUITSLAND  
SILCA GmbH**  
Siemensstrasse, 33  
42551 VELBERT  
Phone: +49 2051 2710  
Fax +49 2051 271172  
E-mail: [info@silca.de](mailto:info@silca.de)  
[www.silca.de](http://www.silca.de)

**VERENIGD KONINGKRIJK  
SILCA Ltd.**  
Unit 6 Lloyds Court  
Manor Royal  
CRAWLEY RH10 9QU  
Phone: +44 1293 531134  
Fax +44 1293 531108  
E-mail: [sales@silcald.co.uk](mailto:sales@silcald.co.uk)  
[www.silcald.co.uk](http://www.silcald.co.uk)

**SPANJE  
SILCA KEY SYSTEMS S.A.**  
C/Santander 73A  
08020 BARCELONA  
Phone: +34 93 4981400  
Fax +34 93 2788004  
E-mail: [silca@silca.es](mailto:silca@silca.es)  
[www.silca.es](http://www.silca.es)

**FRANKRIJK  
SILCA S.A.S.**  
12, Rue de Rouen  
Z.I. Limay-Porcheville  
78440 PORCHEVILLE  
Phone: +33 1 30983500  
Fax +33 1 30983501  
E-mail: [info@silca.fr](mailto:info@silca.fr)  
[www.silca.fr](http://www.silca.fr)

**BENELUX  
H. CILLEKENS & B.V.**  
Metaalweg, 4  
6045 JB ROERMOND  
Phone: +31 475 325147  
Fax +31 475 323640  
E-mail: [info@hcillekens.nl](mailto:info@hcillekens.nl)  
[www.hcillekens.nl](http://www.hcillekens.nl)

**VERENIGD KONINGKRIJK  
ADVANCED DIAGNOSTICS Ltd.**  
Eastboro Fields  
Hemdale Business Park  
CV11 6GL NUNEATON  
Phone: +44 2476 347000  
Fax + 44 2476 347100  
E-mail: [sales@advanced-diagnostics.com](mailto:sales@advanced-diagnostics.com)  
[www.advanced-diagnostics.com](http://www.advanced-diagnostics.com)

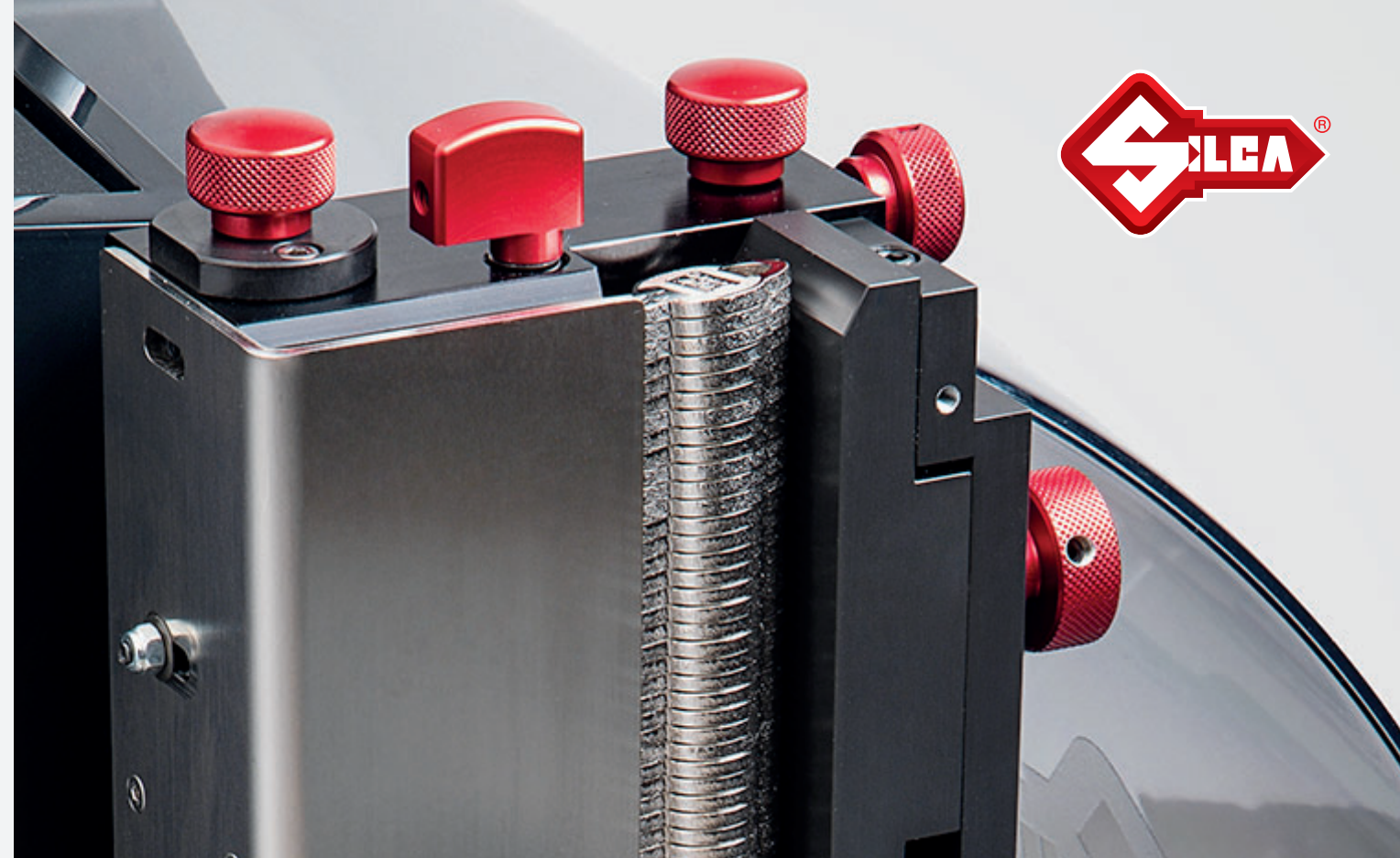

dormakaba Group

**UNOCODE** *F800*

**LAAT ELKE MINUUT TELLEN MET DE EXCLUSIEVE SILCA DUPLICEERMACHINE F800**

Unocode F800, ontworpen voor de duplicatiespecialisten, is Silca's exclusieve elektronische duplicatiemachine die in staat is om het volledige duplicatieproces van sleutels te automatiseren en te vereenvoudigen, waardoor de snelheid en kwaliteit van de aan de klant aangeboden service aanzienlijk wordt verbeterd. En dit niet alleen: snellere duplicatie betekent ook meer winst voor elke verkochte sleutel.

Unocode F800 is de enige duplicatiemachine die u een echt complete en efficiënte oplossing biedt voor het kopiëren van vlakke sleutels met code met een automatisch proces voor het laden, graveren, coderen en geordend uitladen van de sleutels, terwijl u zich aan de volgende klant kunt wijden.

**SLEUTELS GEFREESD MET DE V4 SPANBEK****SLEUTELS AUTOMATISCH BEHEERD**

MET LADER, AANVOERDER EN AFVOERSYSTEEM VOOR GEORDEND UITLADEN

**SLEUTELS GEFREESD MET DE OPTIONELE V2 SPANBEK**

**CE** Unocode F800 werd ontworpen en vervaardigd in overeenstemming met het Europese CE-keurmerk.

**GEBRUIKSVRIENDELIJKE SOFTWARE-INTERFACE**

- Intuïtieve software-interface, ontwikkeld om te voldoen aan de behoeften van duplicatiespecialisten, met snelle toegang tot de meest gebruikte freeskaarten en wachtrijen
- Werkt in de "stand-alone" modus
- Compatibel met SKP Pro voor het gebruik van bestaande data-archieven en kaarten aangemaakt met de Codemaker

**PROFESSIONEEL DISPLAY**

- Geïntegreerd 10" touchscreen van het industriële type
- Verstelbare kanteling voor een perfecte kijkhoek
- Onmiddellijke aanslagreactie (0,01 seconden)
- Kleurenscherm met een resolutie van 1280x800 pixels

**MAXIMALE CONNECTIVITEIT**

- Verbinding met lokale netwerk (LAN-netwerk) via wifi en Ethernet
- 4 USB-poorten (2 poorten type 3.0 en 2 poorten type 2.0)
- HDMI-poort voor aansluiting van externe beeldschermen
- Mogelijkheid voor aansluiting van toetsenborden en muizen, ook van het draadloze type

## SCHONERE, VEILIGERE, MEER COMFORTABELE WERKZONE

- De machine is volledig gesloten: spaanders worden opgevangen in de speciale lade onderaan het freesstation, voor een schonere werkzone
- Het veiligheidsscherm sluit en opent automatisch aan het begin en op het einde van de freescyclus
- Voor meer veiligheid voor de bediener blokkeert het veiligheidsscherm, dat uitgerust is met microschakelaars, zich automatisch bij belemmeringen
- Werkzone 55% groter dan vorige modellen, voor een meer comfortabel gebruik



## STILLE WERKING

- Nieuwe structuur geoptimaliseerd om trillingen en geluid te absorberen
- Geringe trillingen dankzij de nieuwe frees in hardmetaal (widia) met 80 tanden
- De volledig gesloten werkzone vermindert het geproduceerde geluid tijdens de frees- en graveerfasen



## HOGE PRESTATIES

- Hoogkwalitatieve frees- en graveerprocedures
- Volledig geautomatiseerde frees-, graveer- en afvoerprocedures
- Sleutel automatisch geïnstalleerd in de spanbek in minder dan 10 seconden

## AUTOMATISCHE GRAVURE AAN TWEE ZIJDEN

- Aanzienlijke verkorting van de werktijden: het is niet langer nodig om een ander apparaat te installeren voor het graveren of om de sleutel handmatig te verplaatsen
- Geen handmatige fouten meer, vooral tijdens het graveerproces met Master Key Systems
- Mogelijkheid om beide zijden van de sleutel onafhankelijk van elkaar te graveren

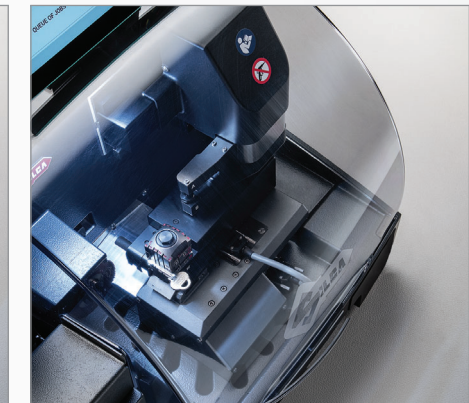
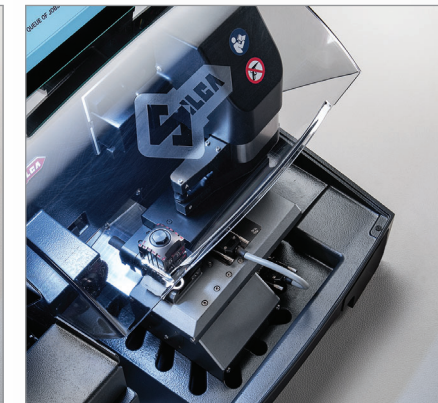
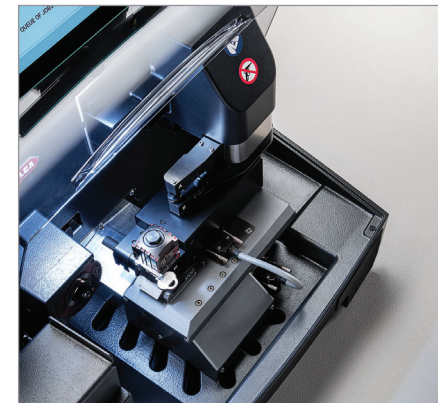
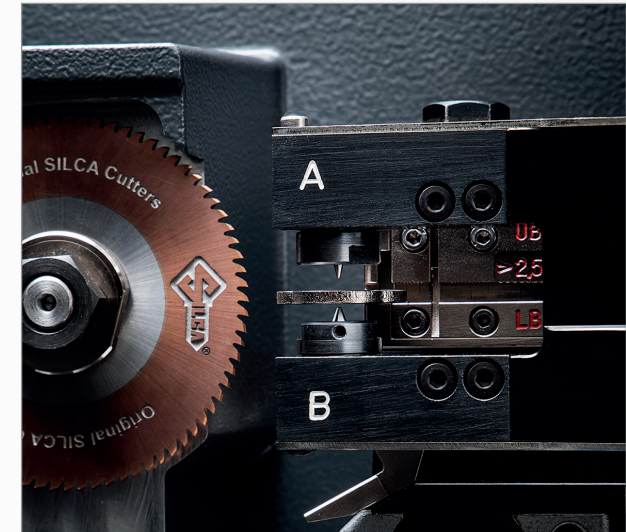

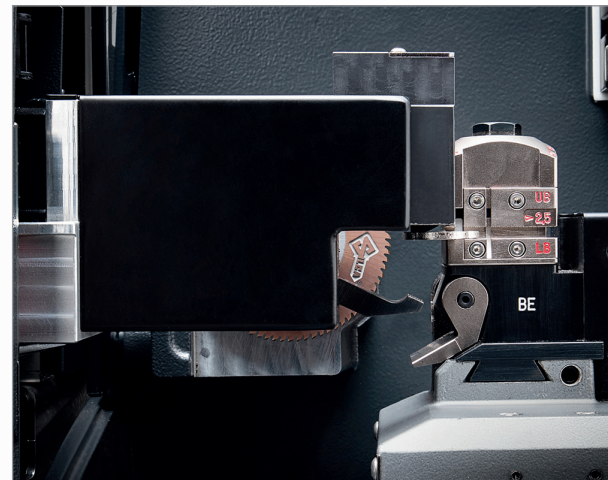
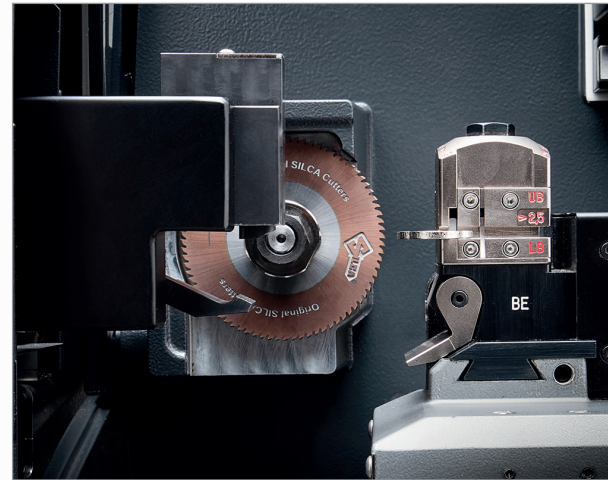

## GEROBOTISEERDE AANVOER, VERWERKING EN GEORDENDE AFVOER

- De automatische lader is altijd beschikbaar: u verspilt dus geen tijd meer om hem te installeren
- Dankzij het laadsysteem van bovenaf (verticale lader) en het "FIFO" afvoersysteem (First-In-First-Out) kunt u 100 sleutels tegelijk verwerken
- Het werkproces kan worden onderbroken om enkele sleutels handmatig te frezen zonder dat demontage van enige apparatuur vereist is
- Het gebruik van een compressor is niet vereist
- Het geordend afvoersysteem is aan de voorkant geplaatst voor gemakkelijke toegang tot de gefreesde sleutels
- De afvoer is voorzien van een sensor die detecteert wanneer hij vol is
- De verticale lader kan worden gedemonteerd om de aanvoer van de sleutels te vereenvoudigen



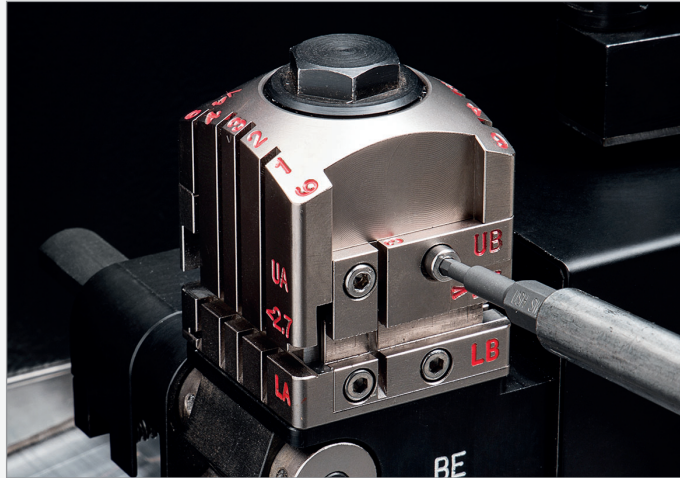

### AANPASBARE SPANBEK

- De spanbek is aanpasbaar op de twee zijden met verwijderbare klauwplaten (boven- en onderaan), waardoor ook speciale profielen kunnen worden geblokkeerd
- Het modulaire systeem maakt het mogelijk om het assortiment dupliceerbare sleutels door de F800 uit te breiden in functie van nieuwe marktuitbreidingen
- Met de optionele klauwplaten kunt u onder andere de Cisa® TSP en SP, Assa® D12 en DP Cliq, Dom® RS8, Abus® XY14 / Y14 en Winkhaus® RPE-RPS-systemen dupliceren

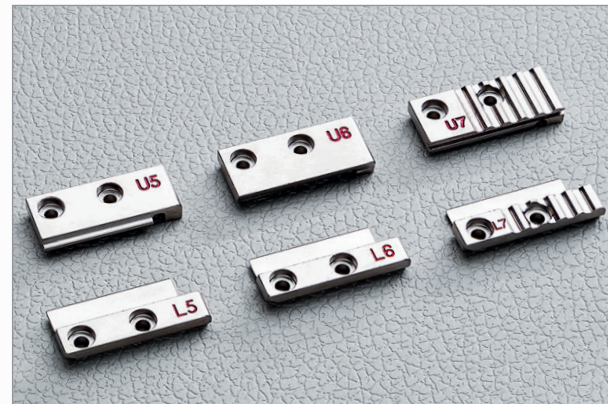

### CAPACITEIT VAN DE SPANBEK EN LADER

- Met de standaard V4 spanbek is het mogelijk residentiële sleutels met een dikte tussen 1 en 4 mm te installeren, terwijl de lader geschikt is voor sleutels met een dikte tussen 1,8 en 4 mm

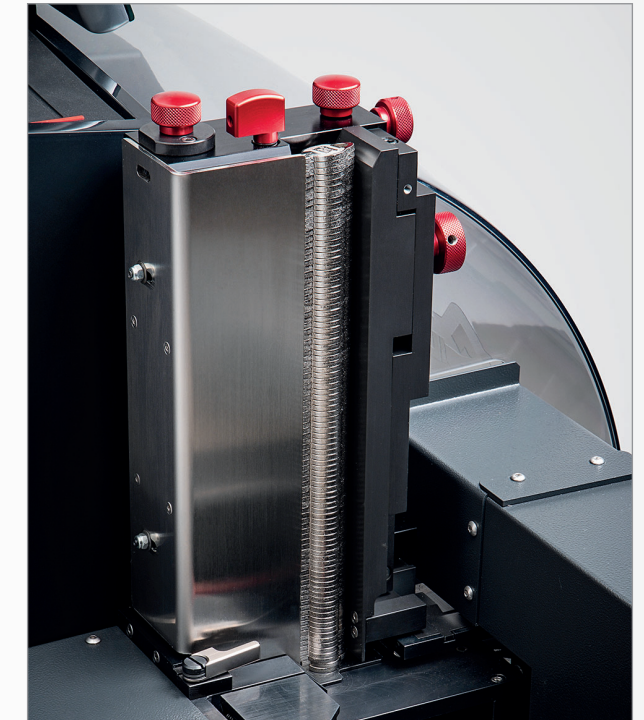

## DE UNOCODE F800 SOFTWARE

Voor de Unocode F-serie duplicieermachines hebben we nieuwe software ontwikkeld, met als doel uw werk gemakkelijker en sneller te maken. U kunt de software-interface aanpassen aan uw behoeften voor directe toegang tot de functies die u het vaakst gebruikt.

- U kunt de freeskaarten beschikbaar op de machine onderling vergelijken
- Tabellen met codes beschikbaar op de machine\*
- Tutorial filmpjes en gebruikershandleidingen beschikbaar op de machine
- Technische bijstand, zelfs op afstand, voor onmiddellijke en stipte ondersteuning
- Aanpassing van uw favorieten met de mogelijkheid om de meest gebruikte freeskaarten te herbenoemen en ze opnieuw te ordenen

\* Functie binnenkort beschikbaar na software-update

## FREESKAART

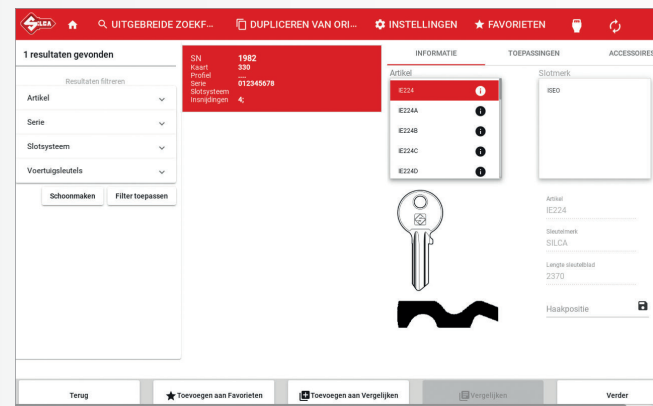

## FREES PREVIEW

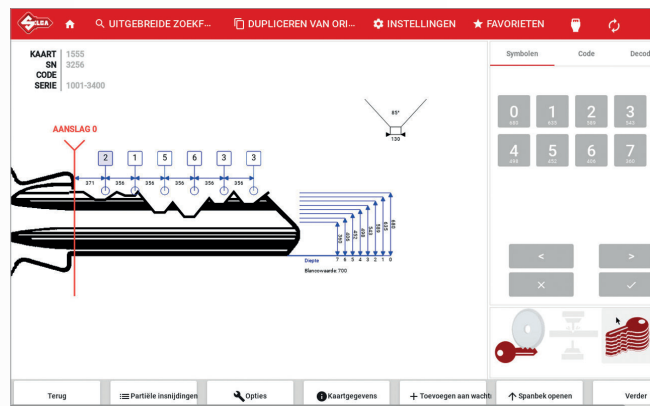

## SNELLE ZOEKOPDRACHT FREESKAARTEN

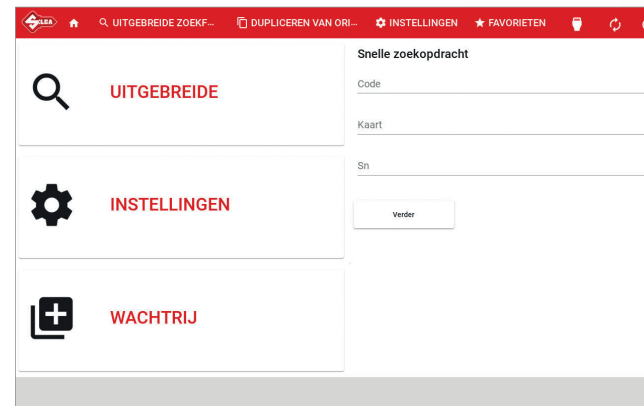

## FAVORIETEN

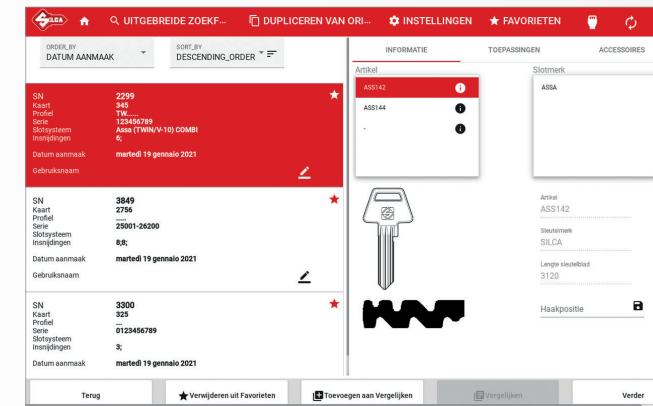

## VERGELIJING VAN FREESKAARTEN

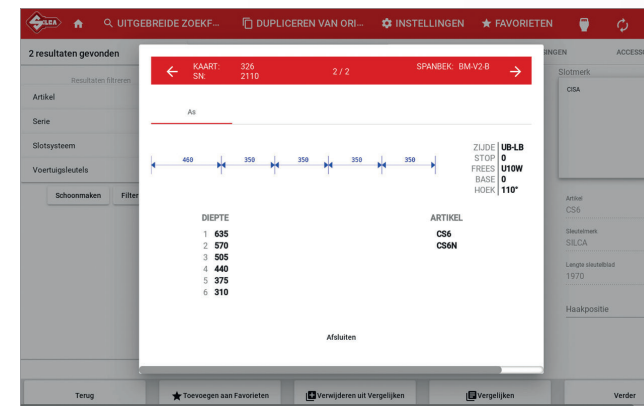

Prestaties



Tutorial filmpjes



Compatibel met SKP Pro



Bijstand op afstand



Snelheid

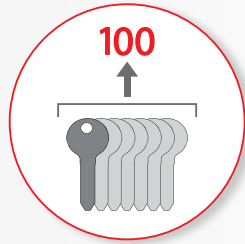

Veiligheid

DE UNOCODE **F800** IN CIJFERS**100 sleutels**

capaciteit van de verticale lader voor sleutels met dikte 2,5 mm

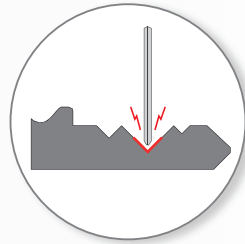
**Circa 90 sleutels**

met vijf pinnen worden automatisch binnen één uur gefreesd en gegraveerd

**Minder dan 10 seconden**

voor automatisch laden van sleutels

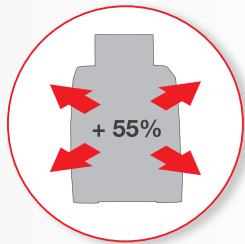
**55% groter**

voor een comfortabelere werkzone

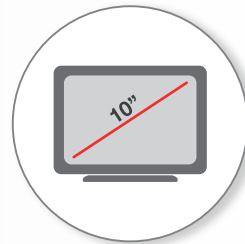
**10" display**

van het industriële type

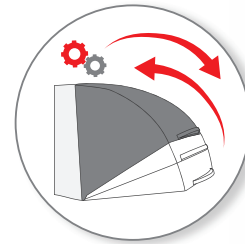
TOEPASSINGEN WAARVOOR EEN **PATENT IS AANGEVRAAGD**

Automatisch openen en sluiten van het veiligheidsscherm

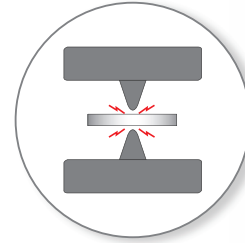

Automatische gravure van beide zijden van de sleutel

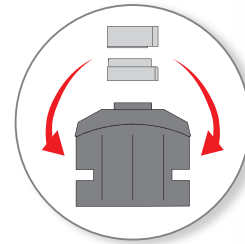

Aanpasbare spanbek aan twee zijden

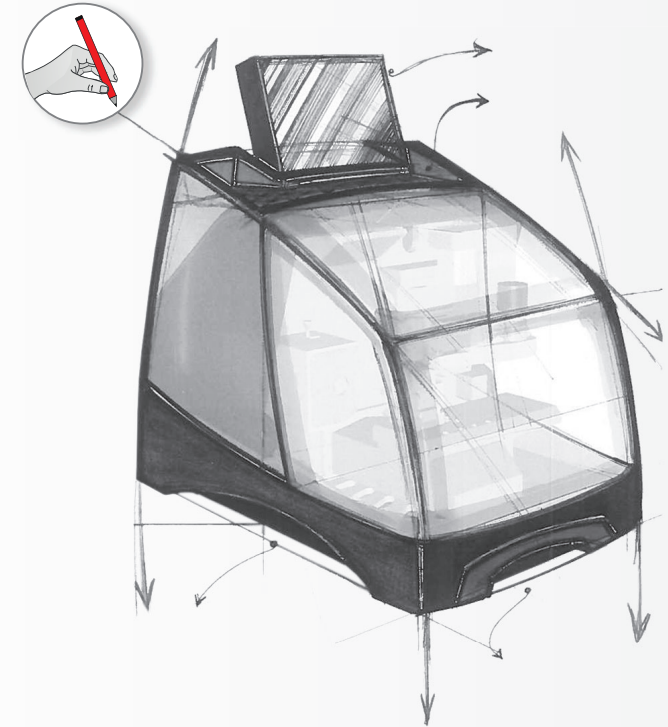
INGESCHREVEN **GEMEENSCHAPSMODEL**

Om het ontwerp van de Unocode F-Serie in al zijn versies te beschermen

## TECHNISCHE GEGEVENS

Elektrische voeding	100-240V - 50/60Hz
Freesmotor	48VDC
Graveren motor	24VDC
Frees voor sleutelduplicatie	Prismafrees in hard metaal met coating
Frezen voor graveren	Bovenste frees "A" in hard metaal met coating Onderste frees "B" in hard metaal
Snelheid gereedschap	Prismafrees: 1070 rpm Frezen graveren: 14500 rpm
Bewegingen	Over 2 assen via de kogelomloopspindels, aangedreven door stappenmotoren, op geslepen rolgeleiders. Roterende as verkrijgbaar met optionele spanbek
Spanbek V4	Met 4 standaard zijden voor blokkering van sleutels met verschillende dikten < 2,7: voor dikten van 1 mm tot 2,7 mm > 2,5: voor dikten van 2,5 mm tot 4 mm
Trajecten slede	Met spanbek: X-as: 30 mm, Y-as: 72 mm Sleutels aanslag kopzijde: Y-as: max. 45 mm (by code) Y-as: max. 42 mm (met aanvoereenheid) Sleutels aanslag puntzijde: Y-as: max. 45 mm (by code)
Afmetingen (max. externe afmetingen)	Breedte: 921 mm - Diepte: 740 mm - Hoogte: 680 mm
Gewicht	Zonder aanvoereenheid: 61,2 Kg - Met aanvoereenheid: 87,2 Kg



Graag vestigen wij de aandacht op het feit dat, in overeenstemming met de wettelijke beschikkingen die van kracht zijn inzake industriële eigendommen, de in ons document geciteerde commerciële benamingen en merken exclusieve eigendom zijn van de betreffende slotenfabrikanten en geautoriseerde gebruikers. Deze commerciële benamingen en merken worden zuiver informatief vermeld, met enkel als doel de sloten waarvoor onze sleutels geschikt zijn sneller te identificeren. Dit document is exclusief bestemd voor professionele sleutelmakers die Silca producten gebruiken. / De illustraties en technische productgegevens vermeld in dit document zijn zuiver indicatief. Silca behoudt zich het recht voor alle wijzigingen uit te voeren die zij nodig en opportuun acht om de kwaliteit van de producten te verbeteren, met behoud van de essentiële productkenmerken. Alle illustraties en foto's zijn eigendom van Silca. Gedeeltelijke of volledige reproductie zonder schriftelijke autorisatie van Silca S.p.A. is wettelijk verboden. Alle mogelijke twisten vallen onder de bevoegdheid van de Gerechtelijke Autoriteiten van de vestigingsplaats van het bedrijf. Alle andere rechtbanken worden expliciet uitgesloten.